

Elvi

Installatiehandleiding

Ik ben thuis!
Aan de slag.

Elvi

Installatiehandleiding

Inhoud

Inhoud	4
Veiligheidsmaatregelen	5
Onderdelen en functionaliteiten	6
1. Pak Elvi uit	8
2. Installeer wanddock	10
3. Installeer laadkabel	16
4. Activeer Elvi	17
5. Installeer station	18
6. Installeer kabeldock	19
7. Vervang laadkabel	21
8. Laad met Elvi	23
9. Storingen en oplossingen	24
10. Garantie	26
11. Conformiteitsverklaring	27

Veiligheidsmaatregelen

 **Waarschuwing:** Risico op elektrische schok.

- Lees grondig de meegeleverde documentatie om alle veiligheidsvoorschriften en -regelgevingen te kennen voordat je dit product gebruikt.
- Dit product is ontworpen en getest in overeenstemming met internationale normen.
- Het gebruik van dit product is beperkt tot de applicaties waarvoor het is ontworpen.
- Installatie-onderhoud en reparaties van dit product mogen uitsluitend door gekwalificeerd personeel worden uitgevoerd.
- Een onjuiste installatie of reparatie van dit product kunnen onveilige situaties veroorzaken.
- Dit product wordt gebruikt in combinatie met een stroombron.
- Schakel altijd de stroom uit bij elke onderhoudsactiviteit.
- Dit product bevat geen onderdelen voor onderhoud door de gebruiker. Raadpleeg EVBox of jouw leverancier voor meer informatie. Probeer het laadstation niet zelf te onderhouden of repareren!
- Zorg ervoor dat het product alleen gebruikt wordt onder de juiste werkomstandigheden.
- Zorg ervoor dat de hoofdvoeding is losgekoppeld voordat je dit product opbergt of vervoert.
- Zorg ervoor dat de installatiekabel naar Elvi is geïnstalleerd op een daarvoor voorziene zekering (MCB) op uw groepenkast. De installatie moet een afdoende aardlekschakelaar (RCD) bevatten. De MCB moet in overeenstemming zijn met de capaciteit van de laadkabel (3,7, 7,4, 11, 22 kW). Als de stroomcapaciteit van de laadkabel anders is dan de stroomcapaciteit de MCB, moet de installateur/gebruiker de stationsinstellingen wijzigen in de mobiele applicatie voor laadstationbeheer of in het laadbeheerssoftware.

De installerende partij moet er altijd voor zorgen dat het station volgens de plaatselijke regelgeving wordt geïnstalleerd. Werkzaamheden aan de groepenkast moeten altijd worden uitgevoerd door een gekwalificeerde elektricien.

EVBox is niet verantwoordelijk voor opgelopen schade als het product is vervoerd in een andere verpakking dan waarin het product oorspronkelijk is geleverd. Bewaar dit product in een droge omgeving. De opslagtemperatuur moet tussen -25 °C en +60 °C liggen.

EVBox streeft ernaar om producten van de hoogste kwaliteit te fabriceren. Producten van EVBox dragen het CE-certificaat en voldoen aan de eisen van de EMC-richtlijn 2014/30/EU en de laagspanningsrichtlijn 2014/35/EU. Meer details zijn te vinden op evbox.com of in deze installatiehandleiding. EVBox-producten worden verkocht met een beperkte garantie die wordt weergegeven op evbox.nl/algemene-voorwaarden.



RoHS
Compliant



Onderdelen en functionaliteiten

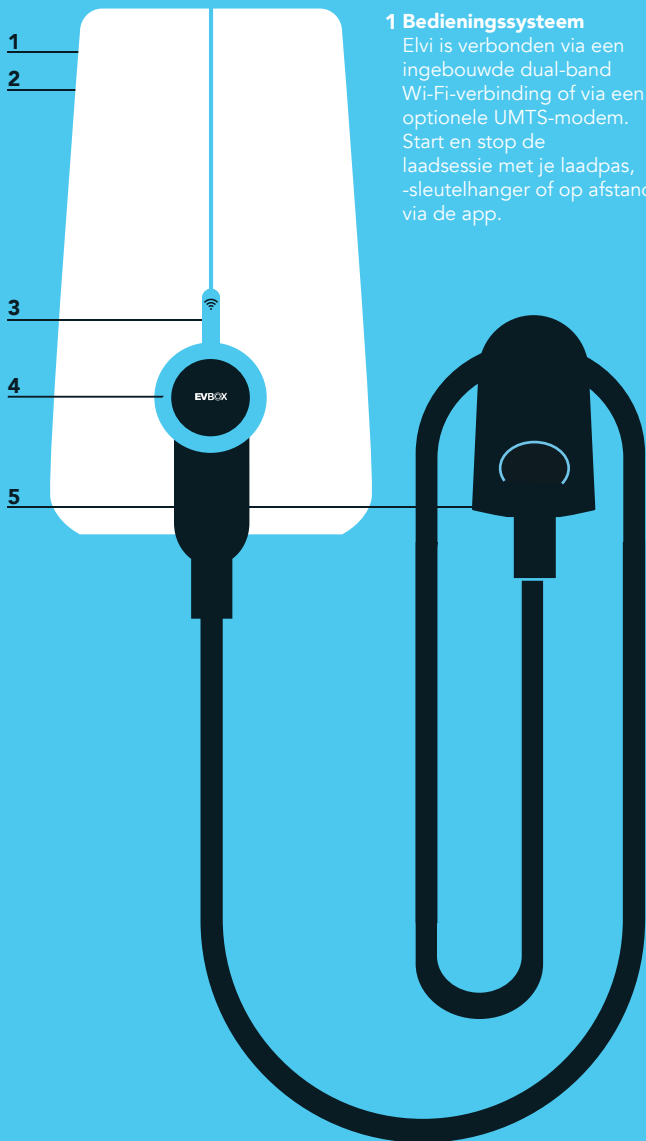

1 Bedieningssysteem

Elvi is verbonden via een ingebouwde dual-band Wi-Fi-verbinding of via een optionele UMTS-modem. Start en stop de laadsessie met je laadpas, -sleutelhanger of op afstand via de app.

2 Behuizing

Elvi bestaat uit een wanddock, een laadstation en een laadkabel. Elvi is gemaakt van robuuste, stootvaste kunststoffen, waardoor de behuizing duurzaam, robuust, weerbestendig en slijtvast is.

3 Kaartlezer

Hier kun je de laadpas of -sleutelhanger scannen. Elvi leest de gegevens op uw kaart om een laadsessie te starten of te stoppen.

4 LED-indicator

EVBox is de vernieuwer achter de LED-ring. Haar slimme statusindicator laat je altijd zien wat Elvi doet.

5 Laadkabel en kabeldock

De Elvi-laadkabel kan worden gebruikt bij alle types elektrische voertuigen met een laadvermogen van 3,7 kW tot 22 kW. Het kabeldock (afzonderlijk verkrijgbaar, artikelnr. 290135) zorgt ervoor dat de kabel op zijn plaats zit wanneer Elvi niet wordt gebruikt. **Opmerking:** Zorg ervoor dat je een laadkabel/stekker kiest die compatibel is met je auto.

Afmetingen
(in mm)

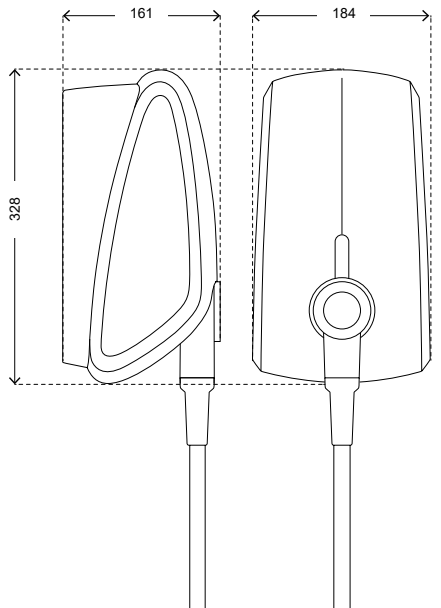

Kabeldock
(afzonderlijk verkrijgbaar)

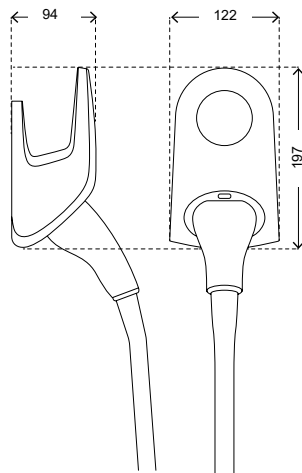

Onderdelen

Wanddock

Station

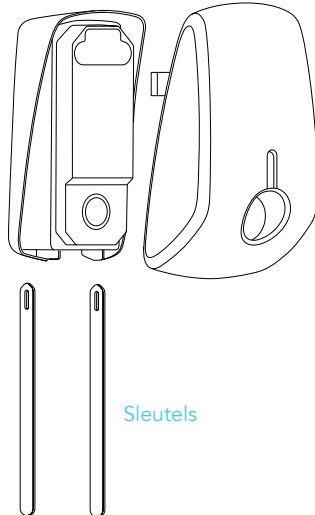

Laad-
kabel

Laadstekker
(Type 2 in
het voorbeeld)

Sleutels

Kabeldock
(afzonderlijk verkrijgbaar)

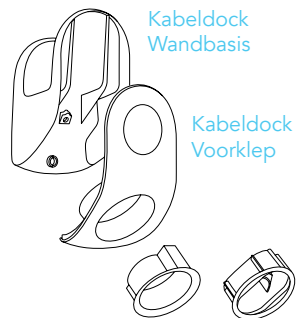

Kabeldock
Wandbasis

Kabeldock
Voorklep

Stekkerhouder
kabeldock
voor Type 2
Laad-stekker

Stekkerhouder
kabeldock
voor Type 1
Laad-stekker

1. Pak Elvi uit

1.1

Plaats het Elvi-pakket op een vlak en stabiel oppervlak. Verwijder de verpakking.

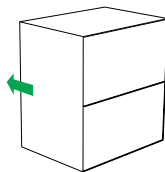

1.2

Zet de dozen naast elkaar.

Doos 1 bevat het laadstation.

Doos 2 bevat de laadkabel.

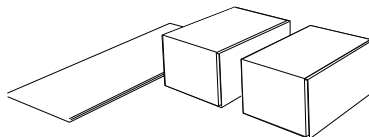

1.3

Open de doos met het laadstation.

Leg de map met aanwijzingen (A) opzij.

De sleutels (B) in deze map zijn alleen nodig voor het verwijderen van het laadstation (C) uit het wanddock (D) (bij onderhoud of om de laadkabel te vervangen).

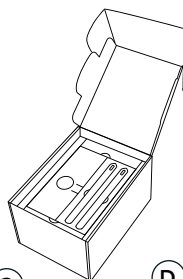

Opmerking voor installateurs: Na de installatie overhandig je de map met de sleutels, de laadpas (E), de sleutelhanger (F) en het station-ID en de beveiligingscode (G) aan de gebruiker.

1.4

Neem het laadstation samen met de kartonnen bescherming uit de doos.

1.5

Neem het wanddock uit de doos.

Sla deze stap over als het wanddock al geïnstalleerd is. (In dit geval is het wanddock niet inbegrepen in de doos.)

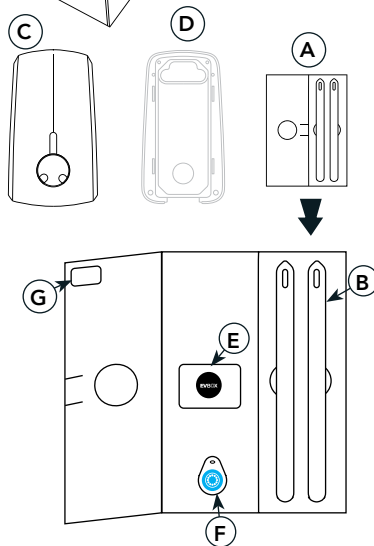

1. Pak Elvi uit

Is het wanddock al geïnstalleerd?

NEE

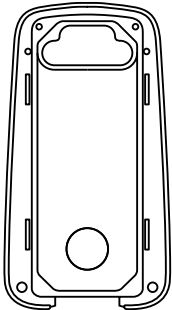

Ga naar de volgende pagina

JA

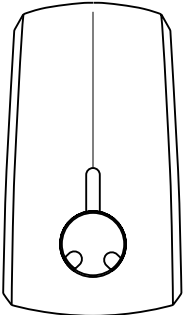
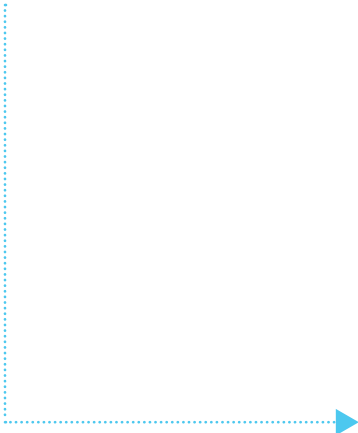

Ga naar pagina 13

2. Installeer wanddock

⚠ Waarschuwing: Risico op elektrische schok.

Zorg er vóór het installeren van het wanddock voor dat de installatiekabel die je gebruikt is uitgeschakeld in de meterkast.

Zorg ervoor dat installatiekabel naar de Elvi is aangesloten op een daarvoor voorziene zekering (MCB) in de meterkast. De installatie moet een afdoende aardlekschakelaar (RCD) bevatten. De MCB moet in overeenstemming zijn met de capaciteit van de laadkabel (3,7, 7,4, 11, 22 kW). Als de stroomcapaciteit van de laadkabel anders is dan de stroomcapaciteit de MCB, moet de installateur of de gebruiker de stationsinstellingen wijzigen in de mobiele applicatie voor laadstationbeheer of in het laadbeheerssoftware.

Let op, de lokale voorschriften kunnen van toepassing zijn en kunnen variëren afhankelijk van je regio of land van verblijf. De installateur moet er altijd voor zorgen dat het station volgens de plaatselijke regelgeving wordt geïnstalleerd.

Installatiewerkzaamheden in de meterkast moeten altijd worden uitgevoerd door een gekwalificeerde installateur.

.....Wat je nodig hebt om het wanddock te installeren

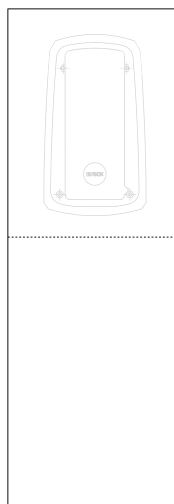

boorsjabloon

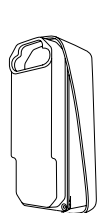

Meegeleverd in de doos



rubberen afdichting



spanningsontlaster



1 bit T20

1 bit T25

1 bit T30



4x schroef
6 x 70 mm



4x plug
8 x 65 mm

Niet meegeleverd in de doos



platte kop schroevendraaier



bitschroevendraaier



waterpas

boormachine

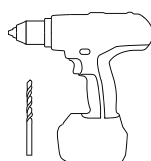

8 mm boor



mes

2. Installeer wanddock

Advies voor installatie

Advies betreffende aarding	TN-net	PE-kabel
	TT-net IT-net	Aardingspen afzonderlijk geïnstalleerd (zelf geïnstalleerd)
Ingang	1-fase	230 V \pm 10% 50/60 Hz
	3-fase	400 V (3 x 230 V+N) \pm 10% 50/60 Hz
MCB	C-eigenschappen (MCB moet overeenkomen met de stroominstellingen van het laadstation, rekening houden met de specificaties van de MCB-fabrikant)	
RCD	40 A, 30 mA AC type A	

Opmerking voor de installateur: Bij een TT- of IT-net met 230 V tussen de fasen, moet Elvi geïnstalleerd worden met 1 fase door het aansluiten op de klemmen L1 en N.

Bedrading van de installatie

Optie 1: 400 V 3-fase met nulgeleider

Voor 3-fase gebruik van een Wye-aangesloten secundaire kring, moeten alle drie de fasen (L1, L2 en L3) en de nulgeleider aangesloten zijn. De spanning van iedere fase moet tussen 230 V en neutraal zijn.

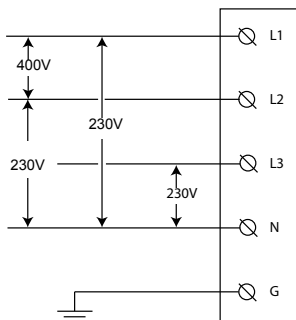

2. Installeer wanddock

Optie 2: 230 V 1-fase met nulgeleider

Voor 1-fase gebruik van een Wye-aangesloten secundaire kring, moeten slechts één fase (L1) en de nulgeleider aangesloten zijn. De spanning moet 230 V bedragen tussen de fase en de nulgeleider.

Waarschuwing: In deze opstelling werkt het laadstation op slechts één fase (L1). Sluit de andere fasen L2 en L3 niet aan.

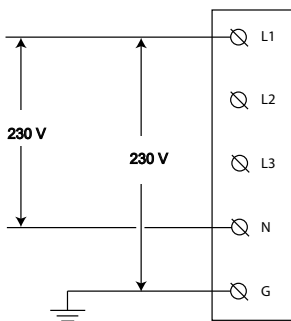

Optie 3: 230 V 1-fase zonder nulgeleider

Sluit in deze opstelling (zonder een nulgeleider en 230 V tussen de fasen) twee fasen (L1, L2 of L3) aan op de L1 en nulgeleiderposities op het klemmenblok van het laadstation.

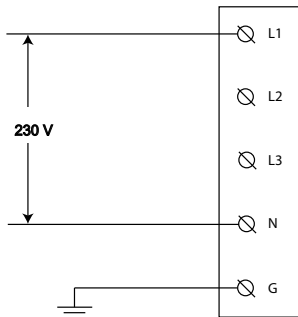

Opmerking: Raadpleeg een gekwalificeerde installateur als je twijfels hebt over het beschikbare aansluittype in de meterkast.

2. Installeer wanddock

2.1

Kies een stevig en vlak verticaal oppervlak voor het installeren van het wanddock.

Zorg ervoor dat het oppervlak effen en stevig genoeg is om een trekkracht van ten minste 100 kg te weerstaan.

2.2

Snij het boorsjabloon uit, onderaan de huls van de doos.

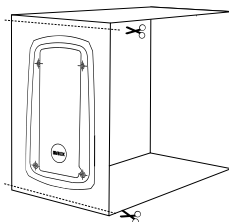

2.3

Plaats het boorsjabloon op de muur en gebruik een toestel om het recht te hangen (zoals een waterpas) om het sjabloon uit te lijnen. Markeer de vier montagepunten op de muur en verwijder het sjabloon.

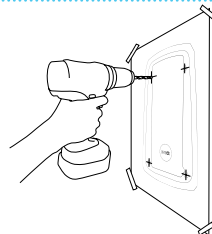

2.4

Boor gaten met een boor van 8 mm.

Gebruik de meegeleverde 8x65 mm pluggen.

2.5

Haal de doorzichtige afdekking van het wanddock door de vier schroeven in de hoeken los te draaien (3x Torx T20) met het meegeleverde T20-bit en 1x gegroefd met een normale schroevendraaier met platte kop.

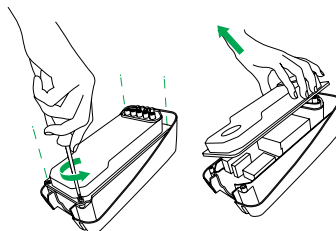

2.6

Monteer het wanddock op de muur.

Gebruik de meegeleverde 5x70 mm schroeven.

Gebruik het meegeleverde Torx T25-bit om de schroeven vast te zetten.

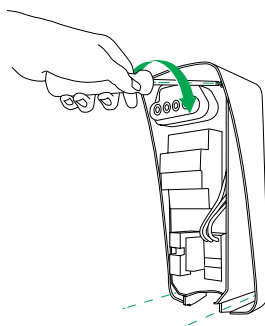

2. Installeer wanddock

2.7

Meet de diameter van de voedingskabel en snij de juiste diameter uit de rubberen afdichting om de voedingskabel en optische gegevenskabels door te kunnen voeren.

Opmerking: De trekontlasting en rubberen afdichting worden in een afzonderlijke zak in de doos meegeleverd.

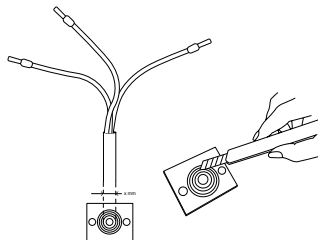

2.8

Voer de voedingslijn en optionele gegevensbedrading door de rubberen afdichting.

De totale lengte van de voedingslijn die door de rubberen dichting wordt gevoerd, moet 180 mm bedragen.

Verwijder de mantel van de voedingsdraad over een lengte van 130 mm.

Gebruik bij samengeslagen (flexibele) bedrading, draad en kabelschoentjes met een lengte van 12-15 mm en gebruik een rechte krimp om optimaal te passen op de aansluitklemmen.

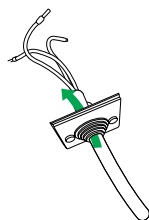

2.9

Monteer de trekontlasting.

Gebruik, afhankelijk van de dikte van de voedingsdraad, ofwel de kleine ofwel de grote diameter op de trekontlasting. Draai de symmetrische delen eenvoudigweg om voor het vormen van een verschillende diameter van de spanningsontlaster.

De trekontlasting is ook geschikt voor extra datakabels aan beide kanten (bijv. UTP/CAT5E/CAT6).

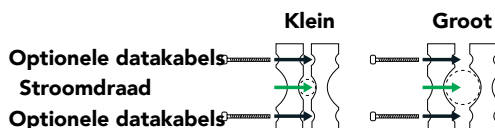

2. Installeer wanddock

2.10

Plaats een deel van de trekontlasting op de onderkant van het wanddock.

Plaats de voedingsdraad over het onderste deel van de trekontlasting en monteer de rubberen afdichting in de buitenrand van het wanddock.

Opmerking: Houd er rekening mee dat de rubberen dichting drie groefranden en één veerrand heeft. Zorg ervoor dat je de veerrand naar boven gericht plaatst.

Plaats het bovenste deel van de trekontlasting over de voedingsdraad en gebruik de twee 4 x 40 mm schroeven en de Torx T20-kop om de trekontlasting op de voedingsdraad te monteren. Draai hem niet te hard vast.

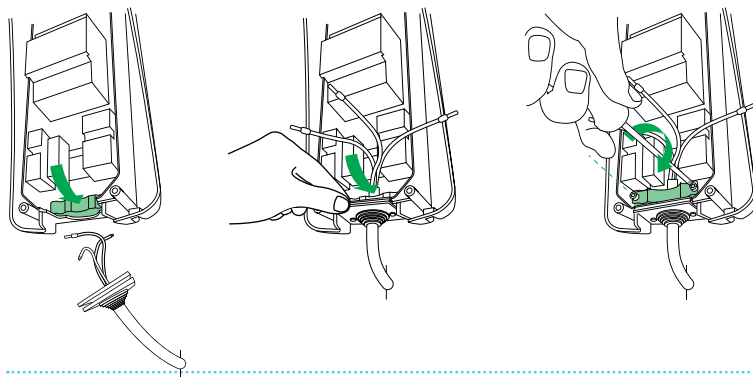

2.11

Sluit de draden aan op de juiste klemstroken. Monteer de doorzichtige cover.

Zorg ervoor dat er geen bedrading onder de doorzichtige cover uitsteekt.

Zorg ervoor dat de rubberen dichting rond de connector is geplaatst vóór het monteren van de doorzichtige cover.

Draai de bouten vast met het T20-bit. Draai ze niet te hard vast.

Zet de speciale bout in de hoek rechts onderaan vast met een normale schroevendraaier met platte kop. Deze speciale bout kan worden gebruikt voor het afdichten van de installatie met een zegel.

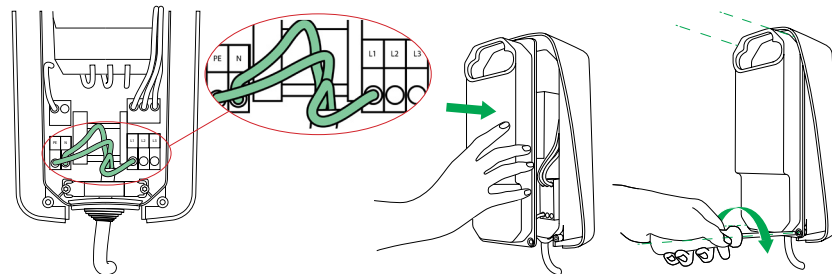

Opmerking: Installatievoorbeeld van een 1-fase aansluiting van Elvi.

3. Installeer laadkabel

Wat je nodig hebt om de laadkabel te installeren

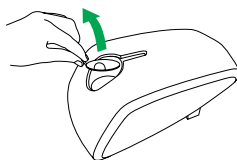
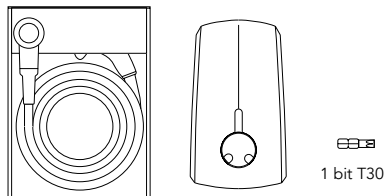

3.1

Haal de doos met de laadkabel uit de verpakking. Verwijder de kartonnen afdekking uit de contactdoos van het station.

3.2

Haal de laadkabel uit de doos.

Controleer of de rubberen dichtingsring op de stekker aanwezig is en niet gedraaid is. Dit om er zeker van te zijn dat er aan de juiste IP-code (beveiligingsklasse) wordt voldaan.

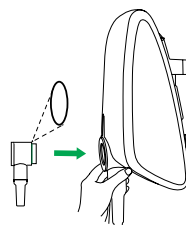

Plaats het station op de zijkant en steek de laadkabel in het station.

3.3

Druk op de laadkabel tot deze stevig vast zit.



3.4

Draai het laadstation om en zet de voorkant van het station op een zacht oppervlak. Plaats de bout en draai deze vast met het T30-bit.

Bevestig opnieuw dat de kabelbout stevig is vastgedraaid. Controleer opnieuw of de laadkabel stevig op het station is aangesloten.

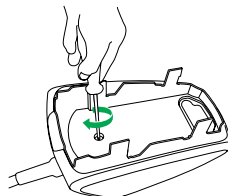

4. Activeer Elvi

4.1

Download de mobiele applicatie voor laadstationbeheer.
De app is beschikbaar voor zowel Android als iOS.

4.2

Log in of maak een account aan in de app.
Registreer Elvi in de app door het station-ID en de beveiligingscode toe te voegen.
Het station-ID bevindt zich op de achterkant van uw Elvi of in de meegeleverde map in de doos.
De veiligheidscode bevindt zich in de meegeleverde map in de doos.
De laadpas bevindt zich in de meegeleverde map in de doos.

4.3

Volg de stappen in de app om verbinding te maken met Elvi.
Opmerking: Het laadstation werkt via Wi-Fi of een cellulair verbinding. Elvi zal de UMTS-verbinding kiezen als ze geen verbinding kan maken met Wi-Fi.

4.4

Activeer de laadpas in de mobiele applicatie voor laadstationbeheer.
Als je een laad-sleutelhanger hebt, moet deze in de app afzonderlijk worden geregistreerd van de laadpas. De laadpas en -sleutelhanger hebben twee afzonderlijke ID-nummers.

De laadpas / -sleutelhanger traceert en registreert alle laadsessies in de mobiele applicatie voor laadstationbeheer of in het laadbeheerssoftware.

Hulp nodig?

Heb je hulp nodig bij het instellen van Elvi, de mobiele station management applicatie en/of het backend portal account neem dan contact op met de operator of de service provider van dit product voor verdere ondersteuning.

Start



Stop

5. Installeer station

Wat je nodig hebt om het station te installeren

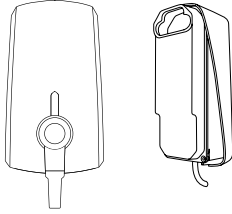

GEEN specifiek gereedschap nodig voor deze stap!

Schrijf het station-ID van de Elvi op vóór montage.
Dit is te vinden op de achterkant van het station.

5.1

Houd het station tegen het wanddock en druk recht vooruit totdat u een klikgeluid hoort.

Om er zeker van te zijn dat Elvi stevig vast zit, druk stevig op de vier hoeken en controleer dat er geen opening is tussen Elvi en het wanddock.

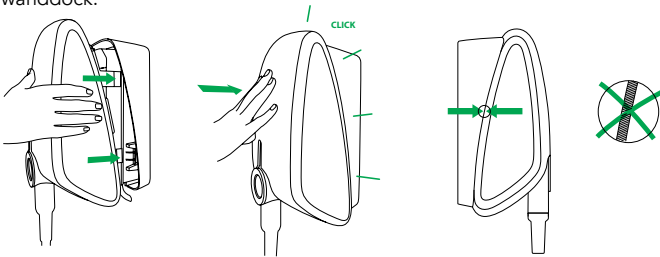

5.2

Schakel de stroom naar het station in de meterkast. Elvi wordt automatisch ingeschakeld. Dit wordt aangegeven door een knipperende rode LED-ring.

Opmerking

Als de LED-ring niet gekleurd is, kan dit te wijten zijn aan een onjuiste installatie van de laadkabel. Controleer/herhaal in dit geval stappen 3.3 en 3.4.

Opmerking

Let er aub op dat na registratie en activatie Elvi automatisch een software update kan starten. Zet Elvi niet uit.



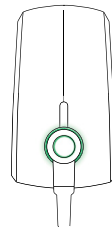



Als de LED ring niet groen wordt na 20 minuten, ga dan na of het station online is in het backend of portal account. Als het station niet online is, neem dan contact op met je operator of service provider van dit product.

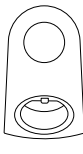

6. Installeer kabeldock

Afzonderlijk verkrijgbaar

Wat je nodig hebt om het kabeldock te installeren

	Meegeleverd in de doos		Niet meegeleverd in de doos	
	 1 bit T20  1 bit T30	 3 x schroef 5 x 70 mm	 3 x plug 8 x 65 mm	 potlood

Het kabeldock van Elvi is afzonderlijk verkrijgbaar, artikelnr. 290135

6.1

Haal het kabeldock van Elvi uit de verpakking. Demonteer de houder van de laadkabel door de Torx-bout los te zetten met het T30-bit.

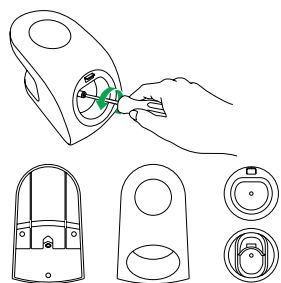

6.2

Plaats de wandbasis van het kabeldock op een stevig en vlak oppervlak. Plaats het kabeldock op de muur zoals weergegeven (naast het station en op een comfortabele hoogte, minstens 1 meter van de grond).

Gebruik de muurplaat van het kabeldock als boorsjabloon om de 3 te boren gaten te markeren. Zorg ervoor dat deze waterpas staat.

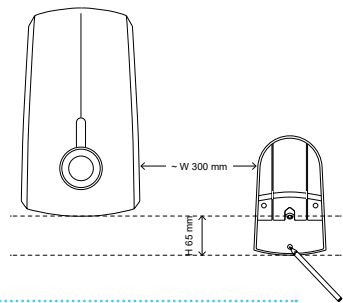

6.3

Boor gaten met een ronde boor van 8 mm. Gebruik de meegeleverde pluggen van 8 x 65 mm en de schroeven met lengte 5 x 70 mm.

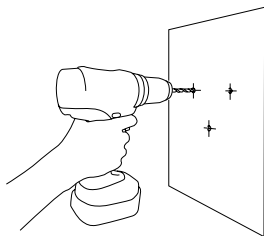

6. Installeer kabeldock

6.4

Plaats de muurplaat van het kabeldock tegen de muur en bevestig de schroeven.
Draai ze niet te hard vast.

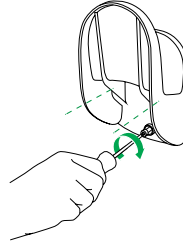

6.5

Het kabeldock van Elvi wordt geleverd met twee opties voor stekkerhouders: een voor stekkers van Type 1 en een voor stekkers van Type 2.
Kies de stekkerhouder die overeenstemt met uw laadkabel en steek deze in het kabeldock.
Bevestig de bout met een T30-bit. Draai hem niet te hard vast.

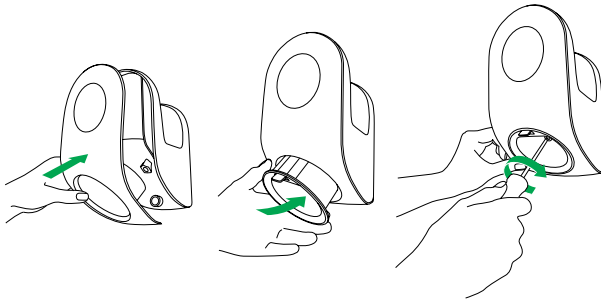

Klaar!
Elvi is succesvol geïnstalleerd.

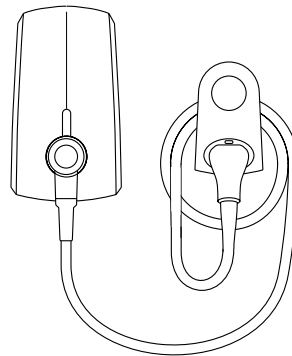

7. Vervang laadkabel

Optioneel

Wat je nodig hebt om de kabel te vervangen

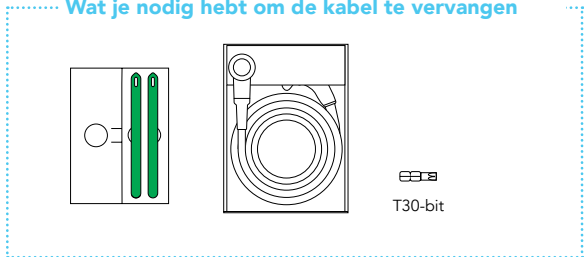

⚠ Waarschuwing: Risico op elektrische schok.

Vóór het vervangen van de laadkabel, zorg ervoor dat de installatiekabel die je gebruikt is uitgeschakeld in de meterkast. De LED-ring van de stecker moet UIT zijn.

7.1

Haal de sleutels uit de map in de doos. Steek de sleutels in de sleuven aan de onderkant van het wanddock. Dit ontgrendelt de klikverbinding van het laadstation in het wanddock. Duw ze naar binnen tot ze er ongeveer 50 mm uit steken en niet verder ingedrukt kunnen worden.

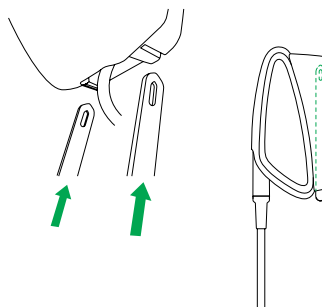

Nu kun je het laadstation van het wanddock verwijderen. Trek het laadstation van het wanddock in een rechte lijn.

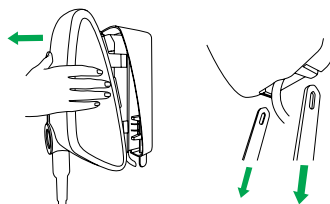

Let op: Het laadstation niet verdraaien of schuin zetten, dit kan de klikkoppelingen en/of connectoren beschadigen!

Houd er rekening mee dat Elvi vast zit met de connector van het wanddock en er enige kracht nodig is om het eraf te trekken.

Haal de sleutels uit het wanddock van de Elvi.

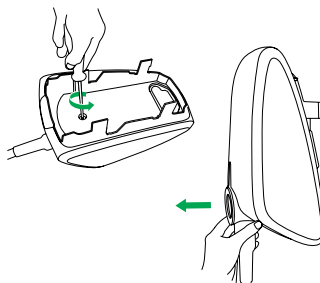

7.2

Draai het laadstation om en plaats de voorkant van het station op een zacht en stabiel oppervlak. Draai de bout aan de achterkant los met de meegeleverde T30-bit en haal de bout eruit.

7.3

Plaats het station op de zijkant en trek de oude kabel uit het laadstation. We raden aan de oude kabel in de originele verpakking te bewaren.

7. Vervang laadkabel

7.4

Haal de nieuwe laadkabel uit de doos. Controleer of de rubberen dichtingsring op de stekker aanwezig is en niet gedraaid is. Dit om er zeker van te zijn dat er aan de juiste IP-code (beveiligingsklasse) wordt voldaan. Plaats het station op de zijkant en steek de laadkabel in het station.

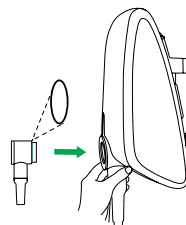

7.5

Draai het station om en zet de voorkant van het station op een zacht en stabiel oppervlak. Draai de bout en draai deze stevig vast met het meegeleverde Torx T30-bit.

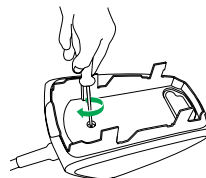

7.6

Bevestig opnieuw dat de kabelbout stevig is vastgedraaid. Controleer opnieuw of de laadkabel stevig op het station is aangesloten. En controleer opnieuw of de stekker van de laadkabel goed met de bout in het station vastzit.



7.7

Lijn het station uit met het wanddock en de connectoren en druk tot je een klikgeluid hoort. Behoud een rechte lijn bij het monteren van het station. Om er zeker van te zijn dat het stevig vast zit, druk stevig op de vier hoeken en controleer dat er geen opening is tussen Elvi en het wanddock.

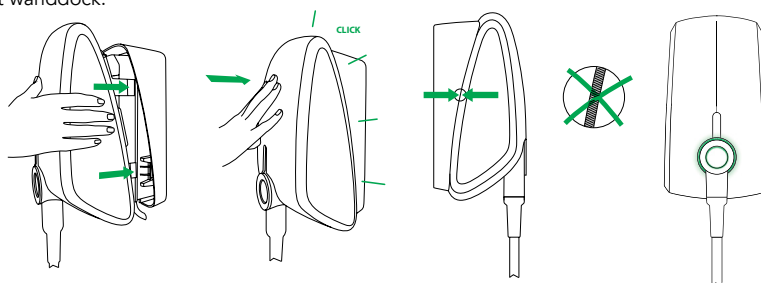

7.8

Als de laadkabel wordt vervangen met een nieuwe kabel met een hoger vermogen, let dan op dat de gebruikte aardlekschakelaar en stroomonderbreker in de meterkast overeenkomen met de lokale regelgeving en geschikt zijn voor het type van geïnstalleerde laadkabel en het laadvermogen dat Elvi kan vrijgeven (3.7, 7.4, 11 of 22 kW). Controleer of het geselecteerde laadvermogen van Elvi kan worden ondersteund door de lokale elektrische installatie. De instelling van de maximaal beschikbare stroom in de mobiele applicatie voor laadstationbeheer of in het laadbeheerssoftware van de gebruiker moet mogelijk worden aangepast aan de nieuwe situatie.

8. Laad met Elvi

Start met laden

1. Sluit de laadkabel van Elvi aan op de auto.
 - Als je een kabeldock (optioneel) en een Type 1-laadkabel gebruikt, druk op de ontgrendelknop op de kabelstekker. Haal daarna de kabel van het kabeldock en sluit de laadkabel aan op de auto.
 - Als je een kabeldock (optioneel) en een Type 2-laadkabel gebruikt, druk op de ontgrendelknop op het kabeldock. Haal daarna de kabel van het kabeldock en sluit de laadkabel aan op de auto.
2. Om een laadsessie te starten en te stoppen, kun je een geregistreerde laadpas, -sleutelhanger of de mobiele applicatie voor laadstationbeheer gebruiken.
3. Houd de laadpas (RFID-kaart) voor de lezer, op de plaats die wordt gemarkeerd door een  pictogram.
4. Elvi laat een pieptoon horen. Dit betekent dat de pas wordt geautoriseerd.
5. De LED-ring op Elvi is blauw wanneer deze begint te laden.

Stop met laden

1. Houd de laadpas (RFID-kaart) voor de lezer, op de plaats die wordt gemarkeerd door een  pictogram.
2. Elvi laat een pieptoon horen. Dit betekent dat de laadpas/-sleutelhanger wordt goedgekeurd. De LED-ring op de Elvi brandt groen wanneer het laden wordt gestopt.
3. Haal de laadkabel van Elvi uit de auto en steek deze in de kabelhouder van Elvi. Je kunt ook direct stoppen met laden door de laadkabel van de auto los te koppelen.

Wat je ziet	Wat het betekent	Wat te doen
 LED-ring uit of groen	De Elvi is klaar voor gebruik.	Sluit de laadkabel van Elvi aan op de auto.
 De LED-ring knippert groen	Laadpas / -sleutelhanger wordt geverifieerd.	Wacht tot de LED-ring blauw wordt.
 LED-ring geel	Auto is volledig geladen.	Haal de laadkabel van Elvi uit de auto en plaats de kabel terug in de kabelhouder van Elvi.
 LED-ring knippert geel	Laadsessie staat in de wachtrij (alleen van toepassing met een Smart Charging-configuratie).	Als er voedingsspanning vrijkomt, zal het laden opnieuw starten en de LED-ring blauw branden.
 LED-ring blauw	Elvi laadt de auto op.	De auto wordt opgeladen.
 LED-ring rood	Elvi heeft een fout gedetecteerd.	Lees het hoofdstuk "Storingen en oplossingen" deze handleiding om een oplossing te vinden. Hulp nodig? Neemt contact op met de installateur of leverancier van Elvi, of stuur een bericht naar support@evbox.com .
 LED-ring knippert rood	Laadpas / -sleutelhanger is niet geautoriseerd om te laden.	Neem contact op met de leverancier van de laadpas / -sleutelhanger.

9. Storingen en oplossingen

Storing	Mogelijke oorzaak	Oplossing
Het laadstation reageert niet	Geen stroom naar het laadstation.	<ul style="list-style-type: none"> Controleer of de aardlekschakelaar en de zekering in de meterkast ingeschakeld zijn (te controleren door de gebruiker). Controleer of de voedingskabel die het laadstation van stroom voorziet onder spanning staat. De LED-ring moet branden. Schakel het laadstation uit. Schakel het opnieuw in na 20 seconden door de zekering of hoofdschakelaar van het laadstation in de juiste positie te zetten.
De aardlekschakelaar voorkomt het laden. LED-ring knipt 10x rood.	<ul style="list-style-type: none"> Aardingsfout in het laadstation. Speciale aardings weerstand vereist voor de auto. Fout in de auto of defecte aardingskabel. 	Inspectie vereist van installateur of leverancier van het laadstation. Er zijn geen door de gebruiker te onderhouden onderdelen.
De LED-ring brandt constant rood	Aardingsfout	Controleer of de elektrische installatie goed is geaard. Installateur of leverancier van het laadstation vereist om aardingsprobleem ter plaatse op te lossen.

Bekijk de volgende pagina voor meer instructies over het oplossen van problemen.

9. Storingen en oplossingen

Storing	Mogelijke oorzaak	Oplossing
<p>De LED-ring brandt constant geel</p>	<ul style="list-style-type: none"> • De auto heeft een timer. • De auto is volledig geladen. • De aardingsweerstand is te hoog (bij de specifieke voertuigen moet deze < 50 Ohm zijn). 	<ul style="list-style-type: none"> • Controleer of de stekker van de laadkabel stevig in het voertuig zit (te controleren door de gebruiker). • Wijzig de instelling van de timer in het voertuig (te controleren door de gebruiker). • Vervang de laadkabel (door de gebruiker te onderhouden). • Controleer of de aardingsweerstand juist is (te meten door de installateur).
<p>Het rode lampje begint onmiddellijk te knipperen nadat de kaart tegen de lezer is gehouden.</p>	<ul style="list-style-type: none"> • De laadpas is niet geautoriseerd om op dit laadstation te laden. • Er is geen communicatie met de mobiele applicatie voor laadstationbeheer. 	<ul style="list-style-type: none"> • Controleer of de laadpas juist is geregistreerd (te controleren door de gebruiker). • Controleer de instellingen van uw laadstation in de mobiele applicatie voor laadstationbeheer of in het laadbeheerssoftware (te controleren door de gebruiker). • Controleer of er goede Wi-Fi-ontvangst is waar de Elvi is geïnstalleerd (te controleren door de gebruiker). • Start het Wi-Fi-netwerk opnieuw. Start daarna Elvi opnieuw op en controleer de Wi-Fi-ontvangst (te controleren door de gebruiker). • Controleer in de mobiele applicatie voor laadstationbeheer of het Wi-Fi-netwerk goed met Elvi is verbonden. Maak opnieuw verbinding (te controleren door de gebruiker). • Als Elvi is uitgerust met een optionele UMTS-module, controleer dan of Elvi is verbonden met het lokale mobiele netwerk en de ontvangst goed is (te controleren door de netwerkbeheerder).

10. Garantie

10.1 EVBox garandeert de klant dat dit product op het moment van levering en gedurende een periode van drie (3) jaren daarna vrij is van gebreken en in alle wezenlijke opzichten voldoet aan de specificaties vermeld in deze documentatie. Deze garantie geldt niet voor laadkabels, connectoren en software; waarvoor de garantie beperkt is tot drie (3) maanden vanaf levering. EVBox biedt met betrekking tot dit product geen enkele andere vorm van garantie dan deze beschreven in dit artikel 10.1.

10.2 Behoudens de bepalingen van artikel 10.3, zal EVBox een gebrekkig product naar eigen keuze herstellen, vervangen of de prijs vergoeden, onder voorwaarde dat:

(a) de klant tijdens de garantieperiode en binnen veertien (14) dagen nadat de klant heeft vastgesteld of redelijkerwijs geacht kan worden vast te hebben gesteld dat (een deel van) het geleverde product niet voldoet aan de garantie verleend in artikel 10.1;

(b) de klant dit product op eigen kosten naar EVBox retourneert (naar de door EVBox opgegeven locatie) met inachtneming van de 'Retourneren Met Autorisatie-aanwijzingen (RMA)' van EVBox; en

(c) EVBox de gelegenheid krijgt dit product te onderzoeken en van de klant alle informatie ontvangt die EVBox redelijkerwijs nodig zou kunnen hebben om genoemd onderzoek uit te voeren.

In het geval van herstelling zal het EVBox toegestaan zijn om tijdelijke oplossingen aan te wenden, inclusief beperkingen ter vermijding van het probleem.

10.3 EVBox kan niet aansprakelijk worden gesteld volgens de garantiebepalingen van artikel 10.1 als:

(a) de klant gebruik blijft maken van dit product nadat de klant de gebrekkigheid daarvan heeft gemeld of als de klant geen melding doet binnen de periode van veertien (14) dagen als voorzien in artikel 10.2;

(b) de fout veroorzaakt wordt doordat de klant zich niet heeft gehouden aan de mondelinge of schriftelijke aanwijzingen van EVBox betreffende opslag, installatie, ingebruikname, gebruik of onderhoud van dit product of (bij ontstentenis van zulke aanwijzingen) als de klant zich niet houdt aan de praktijken die binnen de sector passend worden geacht (zulk verzuim betreft onder meer, doch zal niet beperkt zijn tot het gebruik van dit product met onderdelen, toebehoren of software die niet door EVBox verstrekt of goedgekeurd zijn);

(c) de fout veroorzaakt wordt door aanpassingen of productspecificaties die EVBox in opdracht van de klant heeft uitgevoerd;

(d) reparaties of andere handelingen inzake dit product worden uitgevoerd door partijen die hiervoor niet opgeleid zijn, of in strijd zijn met mondelinge of schriftelijke aanwijzingen van EVBox, of met gebruik van onderdelen die niet door EVBox verstrekt of goedgekeurd zijn; of

(e) de fout het gevolg is van normale slijtage, opzettelijke beschadiging of nalatigheid door de klant en/of een derde, of ongewone gebruiksomstandigheden (waaronder doch niet beperkt tot schade als gevolg van vandalisme, dieren, hogedrukreinigers of fouten die zich in aangesloten voertuigen voordoen).

10.4 De onderstaande kosten zullen in alle gevallen van de garantiedekking uitgesloten zijn:

(a) Reis- en arbeidskosten voor reparatie, inclusief voorbereiding, demontage en hermontage, ingeval van reparatie op de installatielocatie;

(b) Reiniging, standaardonderhoud en preventief onderhoud aan dit product zoals beschreven in deze documentatie, inclusief de producten die voor zulke handelingen benodigd zijn;

(c) Alle kosten verbonden aan handelingen voor het opnieuw opstarten van dit product na beveiliging, bijvoorbeeld via stroomonderbrekers, aardlekschakelaars, zekeringen of noodonderbreking; en

(d) In het algemeen alle kosten voor handelingen die op locatie worden uitgevoerd, in het bijzonder als er geen onderdelen vervangen hoeven te worden.

10.5 Deze bepalingen zijn ook van toepassing op elk hersteld of vervangen product geleverd door EVBox.

Deze garantieverklaring kan worden gewijzigd. Raadpleeg [evbox.nl/algemene-voorwaarden](https://www.evbox.nl/algemene-voorwaarden) voor de meest recente versie.

11. Conformiteitsverklaring

EVBox B.V.,

KvK 32165082_000018683428
Fred. Roeskestraat 115, 1076 EE Amsterdam, Nederland

verklaart onder zijn eigen verantwoordelijkheid dat de volgende producten:

- Artikelserie E1160-XX50XX: EVBox laadstation, 1-fase 16 A met laadkabel
- Artikelserie E1320-XX50XX: EVBox laadstation, 1-fase 32 A met laadkabel
- Artikelserie E3160-XX50XX: EVBox laadstation, 3-fase 16 A met laadkabel
- Artikelserie E3320-XX50XX: EVBox laadstation, 3-fase 32 A met laadkabel

op voorwaarde dat ze zijn geïnstalleerd, onderhouden en gebruikt volgens de toepassingen waarvoor ze zijn ontworpen, in overeenstemming met professionele praktijken, de relevante installatienormen en de gebruiksaanwijzing van de fabrikant en de installatie, CE-gecertificeerd zijn en voldoen aan de essentiële eisen van de EMC-richtlijn 2014/30/EU, de laagspanningsrichtlijn 2014/35/EU en de RED-richtlijn 2014/53/EU volgens de onderstaande normen:

EN/IEC 61851-1 (2017)
EN/IEC 61851-21-2 (2018)
EN/IEC 61000-3-2 (2014)
EN/IEC 61000-3-3 (2013)
EN 301 489-1 V2.2.0
EN 301 489-3 V2.1.1
EN 301 489-17 V3.2.0
EN 301 489-52 V1.1.0
EN 301 908-1 V11.1.1
EN 301 511 V12.5.1
EN 300 330 V2.1.1
EN 300 328 V2.1.1
EN 301 893 V2.1.1
EN 300 220-1 V3.1.1
EN 300 220-2 V3.1.1

Amsterdam, 25 juni 2019



Arjan van Rooijen
Technisch directeur

Dit document is alleen ter informatie en leidt niet tot wettelijke verplichtingen voor EVBox. EVBox heeft de inhoud van dit document naar best vermogen samengesteld. Er wordt geen uitdrukkelijke of impliciete garantie gegeven voor de volledigheid, nauwkeurigheid, betrouwbaarheid of geschiktheid voor een specifiek doel van de inhoud en de daarin voorgestelde producten en diensten. Specificaties en prestatiegegevens bevatten gemiddelde waarden binnen de bestaande specificatietoleranties en kunnen zonder voorafgaande kennisgeving worden gewijzigd. Neem, vóór het plaatsen van een bestelling, altijd contact op met EVBox voor de laatste informatie en specificaties. EVBox verwerpt uitdrukkelijk iedere aansprakelijkheid voor directe of indirecte schade, in de ruimste zin, die voortvloeit uit of verband houdt met het gebruik en/of de interpretatie van dit document. EVBIM_072019 © EVBox Manufacturing B.V.

EVBox streeft ernaar om producten van de hoogste kwaliteit te fabriceren. Producten van EVBox zijn volledig CE-gecertificeerd en voldoen aan de essentiële eisen van de EMC-richtlijn 2014/30/EU en de laagspanningsrichtlijn 2014/35/EU. Meer informatie kan worden gevonden op EVBox.com of in dit installatiehandleiding. EVBox-producten worden verkocht met een beperkte garantie die wordt weergegeven op evbox.com/general-terms-conditions.

© 2019 EVBox Manufacturing B.V. Alle rechten voorbehouden. Elvi®, EVBox® en het EVBox logo zijn geregistreerde handelsmerken.

EVBox Manufacturing B.V.
Fred. Roeskestraat 115,
1076 EE Amsterdam
The Netherlands
evbox.com/support



